



# DEEBOT<sup>TM</sup> OZMO

## Slim10

Инструкция по эксплуатации

---

Поздравляем вас с приобретением робота-пылесоса ECOVACS DEEBOT! Мы надеемся, что он прослужит вам долгие годы. Мы уверены, что этот робот-пылесос поможет вам содержать дом в чистоте, и что благодаря ему у вас появится время для других занятий, помимо уборки.

Живите по-умному. Наслаждайтесь жизнью.

В случае возникновения проблем, недостаточно подробно описанных в настоящей инструкции по эксплуатации просим вас обратиться в наш центр обслуживания клиентов для получения консультации технического специалиста.

Для получения дополнительной информации посетите официальный веб-сайт ECOVACS ROBOTICS:  
**[www.ecovacs.com](http://www.ecovacs.com)**

Компания оставляет за собой право изменять технологическую и конструктивную модификацию товара в рамках его постоянного совершенствования.

***Спасибо, что выбрали DEEBOT!***

# Содержание

---

1. Важные инструкции по технике безопасности.....	4
2. Содержимое упаковки .....	8
3. Эксплуатация и программирование.....	11
4. Обслуживание .....	17
5. Звуковые сигналы.....	22
6. Выявление и устранение неисправностей .....	23
7. Технические характеристики .....	24

# 1. Важные инструкции по технике безопасности

---

## ВАЖНЫЕ ИНСТРУКЦИИ ПО ТЕХНИКЕ БЕЗОПАСНОСТИ

При использовании данного электрического устройства следует соблюдать основные меры предосторожности, включая описанное ниже:

### ПРЕЖДЕ ЧЕМ ПРИСТУПИТЬ К

1. Устройство могут использовать дети от 8 лет и старше, а также лица с ограниченными физическими, сенсорными и психическими возможностями, а также лица, не обладающие необходимым опытом и знаниями, при условии надлежащего надзора или если они были проинструктированы относительно безопасной эксплуатации устройства и понимают связанные с этим риски. Дети не должны играть с устройством. Дети не должны осуществлять очистку и техническое обслуживание устройства без надлежащего надзора.
2. Уберите лишние предметы из области, в которой нужно произвести уборку. Уберите с пола провода и мелкие предметы, в которых устройство может запутаться. Заправьте бахрому ковров под основание ковров и подберите с пола края штор и скатертей.
3. Если в зоне уборки имеется перепад высот, например, ступенька или лестница, во избежание падения необходимо контролировать работу устройства, чтобы убедиться, что его датчики предотвращения падения обнаруживают эти препятствия. Для предотвращения падения может понадобиться установить на краю физический барьер. Убедитесь в том, что о физический барьер нельзя случайно споткнуться.
4. При использовании устройства строго соблюдайте приведенные в этом руководстве указания. Используйте только рекомендованные или предоставленные производителем комплектующие.
5. Убедитесь в том, что напряжение вашего источника питания соответствует напряжению, указанному на док-станции.
6. ТОЛЬКО для использования ВНУТРИ помещений. Не используйте устройство на улице, в торговых или промышленных помещениях.
7. Используйте только оригинальную перезаряжаемую батарею и входящую в комплект док-станцию. Запрещается использовать батарейки без возможности повторной зарядки. Параметры батареи приведены в раз-

# 1. Важные инструкции по технике безопасности

- деле «Технические характеристики».
8. Не используйте устройство без контейнера для пыли и/или фильтров.
  9. Не используйте устройство в помещении, где находятся зажженные свечи или хрупкие предметы.
  10. Не используйте устройство при экстремальных температурах (ниже  $-5^{\circ}\text{C}/23^{\circ}\text{F}$  или выше  $40^{\circ}\text{C}/104^{\circ}\text{F}$ ).
  11. Следите за тем, чтобы ваши волосы, свободная одежда, пальцы и прочие части тела не прикасались к отверстиям и движущимся компонентам.
  12. Не используйте устройство в помещении, где спят дети.
  13. Не используйте устройство на мокрых поверхностях или на поверхностях, где скопилось вода.
  14. Не используйте устройство для сбора крупных объектов, таких как камни, большие куски бумаги или любые предметы, которые могут засорить устройство.
  15. Не используйте устройство для сбора воспламеняющихся или горючих материалов, таких как бензин, тонер принтера или копировального устройства, а также в помещениях, где возможно присутствие таких материалов.
  16. Не используйте устройство для сбора горящих или дымящихся предметов, например, сигарет, спичек, горячей золы и прочих материалов, которые могут вызвать возгорание.
  17. Не вставляйте предметы во всасывающий патрубок. Не используйте устройство, если всасывающий патрубок засорен. Следите за тем, чтобы в патрубке не скапливалась пыль, ворс и все, что может ограничивать воздушный поток.
  18. Предпринимайте меры по защите шнура питания от повреждения. Не тяните и не переносите устройство или док-станцию за шнур питания, не используйте шнур питания в качестве ручки, не придавливайте шнур питания дверью и не натягивайте его вокруг острых краев или углов. Не позволяйте устройству проезжать по шнуру питания. Не допускайте соприкосновения шнура питания с горячими поверхностями.
  19. Во избежание риска поврежденный шнур питания должен быть заменен производителем или его сервисным агентом.
  20. Не используйте док-станцию, если она повреждена.
  21. Не используйте устройство, если его шнур питания или его гнездо повреждены. Не

# 1. Важные инструкции по технике безопасности

---

- используйте устройство или док-станцию, если они работают неправильно, падали, были повреждены, оставлены на улице или контактировали с водой. Во избежание риска производитель или его сервисный агент должны выполнить ремонт поврежденных компонентов.
22. Перед проведением работ по техническому обслуживанию или очистке устройства отключите его питание.
  23. Перед проведением работ по техническому обслуживанию или очистке док-станции необходимо вынуть ее вилку из розетки.
  24. Прежде чем извлекать батарею перед утилизацией устройства, снимите устройство с док-станции и переведите выключатель питания в положение ВЫКЛ.
  25. Перед утилизацией устройства необходимо извлечь и утилизировать батарею в соответствии с местными законодательными нормами и предписаниями.
  26. Утилизируйте использованные батареи в соответствии с местными законодательными нормами и предписаниями.
  27. Не сжигайте устройство, даже если оно сильно повреждено. В огне батареи могут взорваться.
  28. Если док-станция не используется в течение длительного времени, отключите ее от розетки.
  29. При использовании устройства соблюдайте указания, приведенные в данном руководстве по эксплуатации. Производитель не несет ответственности за какой-либо ущерб или травмы, возникшие вследствие ненадлежащего использования устройства.
  30. Устройство включает в себя батареи, замену которых должны производить только квалифицированные лица. Для замены батареи обратитесь в сервисную службу.
  31. Если устройство не используется в течение длительного времени, выключите его на время хранения и выньте вилку док-станции из розетки.
  32. **ВНИМАНИЕ.** Для повторной зарядки батареи используйте только съемный блок питания CH1630A, входящий в комплект.
  33. В пульт ДУ установлены две батарейки AAA без возможности повторной зарядки. Чтобы заменить батарейку, переверните пульт ДУ, нажмите на крышку батарейного отсека и снимите ее. Выньте старые батарейки и вставьте новые, соблюдая полярность. Установите крышку батарейного отсека на место.
  34. Неперезаряжаемые батарейки нельзя заряжать повторно.

# 1. Важные инструкции по технике безопасности





35. Не разрешается использовать вместе батарейки разных типов или совмещать старые и новые батарейки.
36. Необходимо соблюдать полярность батареек в пульте ДУ.
37. Севшие батарейки необходимо извлечь из пульта ДУ и утилизировать в соответствии с нормами безопасности.
38. Если пульт ДУ не используется в течение длительного времени, необходимо вынуть из него батарейки.
39. Не допускайте закорачивания зажимов питания.

Чтобы выключить модуль Wi-Fi на DEEBOT, включите устройство.

Поместите устройство на док-станцию, убедившись в том, что зарядные контакты DEEBOT соединены с выводами док-станции.

Нажмите и удерживайте кнопку автоматического режима на устройстве в течение 20 секунд, пока DEEBOT не выведет 3 коротких звуковых сигнала.

Чтобы включить модуль Wi-Fi на DEEBOT, выключите и снова включите устройство. При перезапуске DEEBOT включается модуль Wi-Fi.

	Класс II
	Разделительный трансформатор с защитой от короткого замыкания
	Импульсный источник питания
	Только для использования в помещениях

## Для стран ЕС



### Правильная утилизация данного изделия

Данная маркировка обозначает, что на территории ЕС данное изделие нельзя утилизировать с прочим бытовым мусором. В целях предотвращения возможного ущерба для окружающей среды и здоровья людей вследствие неконтролируемой утилизации отходов следует ответственно подходить к вопросу утилизации для поддержки повторного использования материальных ресурсов. Для утилизации устройства воспользуйтесь системами возврата и сбора или обратитесь к оптовому поставщику, у которого вы приобрели изделие. Это обеспечит безопасную утилизацию данного устройства.

## 2. Содержимое упаковки

### 2.1 Содержимое упаковки

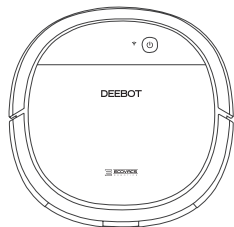

Робот-пылесос

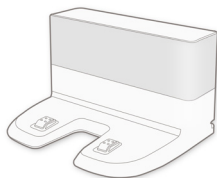

Док-станция

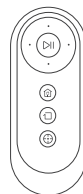

Пульт дистанционного управления с батарейками

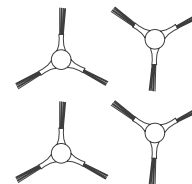

(4) Боковые щетки

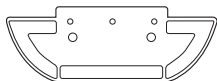

Крепеж для салфетки для мытья пола

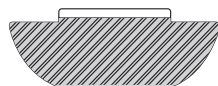

Салфетка для мытья из микрофибры с возможностью стирки/повторного использования

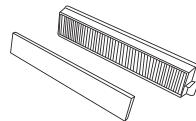

Губчатый фильтр и высокоэффективный фильтр



Инструкция по эксплуатации и краткое руководство пользователя

**Примечание.** Изображения и иллюстрации приведены только для ознакомления. Фактический внешний вид устройства может отличаться. Дизайн и технические характеристики изделия могут изменяться без предварительного уведомления.



## 2. Содержимое упаковки

### 2.3 Схема продукта Робот-пылесос

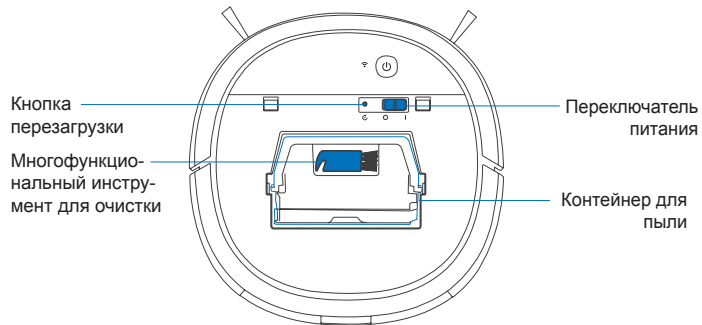
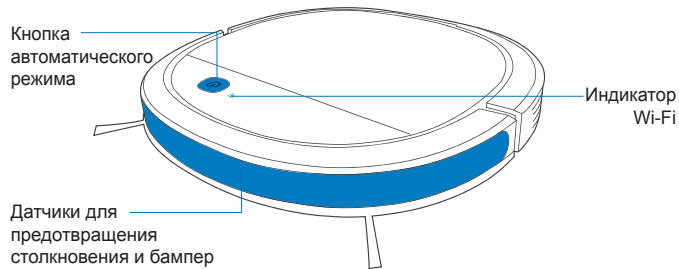

### Вид снизу

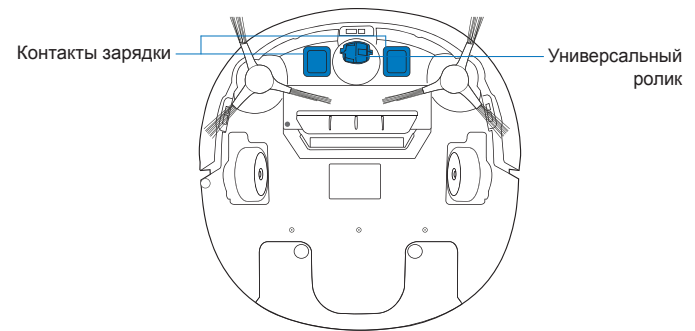
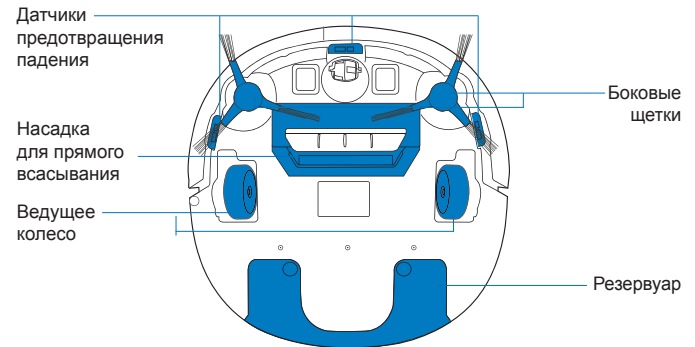

## 2. Содержимое упаковки

### Док-станция

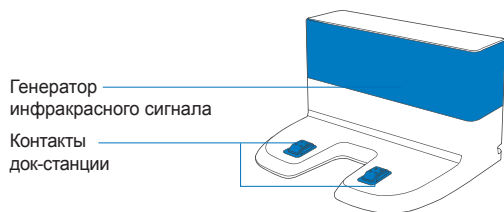

### Усовершенствованная система мытья полов

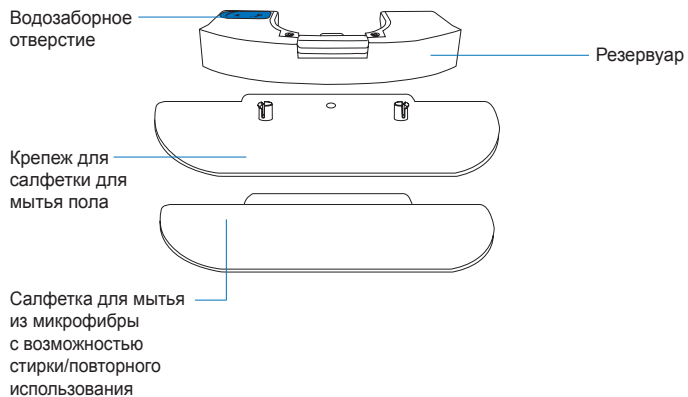

### Пульт ДУ

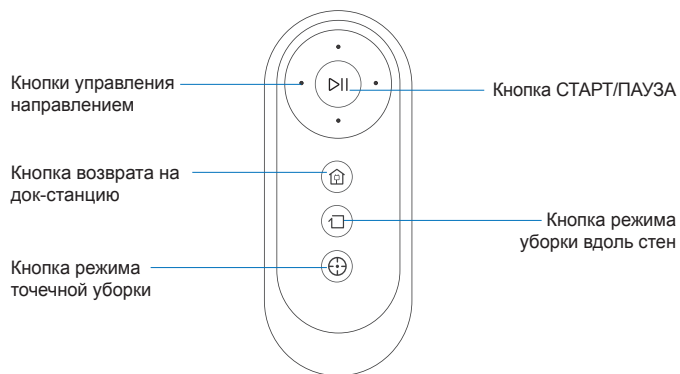

## 3. Эксплуатация и программирование

### 3.1 Прочтите до начала уборки

**ВНИМАНИЕ.** Не используйте DEEBOT на мокрых поверхностях или на поверхностях, где скопилась вода.

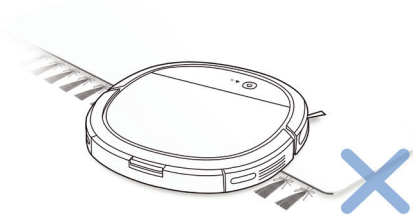

Перед использованием изделия на ковре с кистями подверните края под основание ковра.

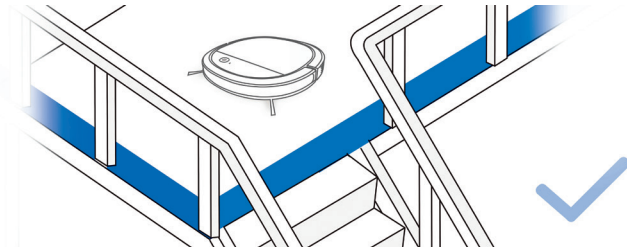

Для предотвращения падения может понадобиться установить на краю физический барьер.

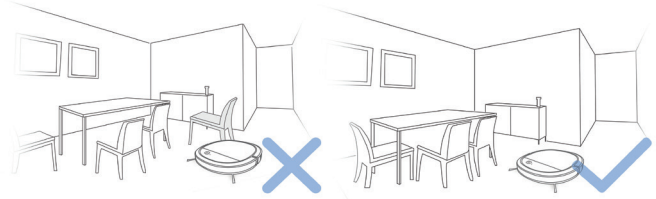

Наведите порядок в зоне уборки, поставив на место отдельные предметы мебели, например стулья.

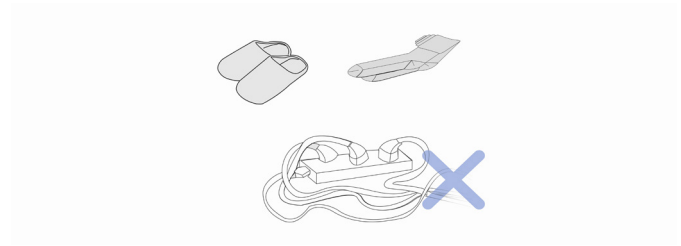

Уберите с пола провода и мелкие предметы, в которых устройство может запутаться.

# 3. Эксплуатация и программирование

## 3.2 Подготовка

### 1. Удаление защитной ленты

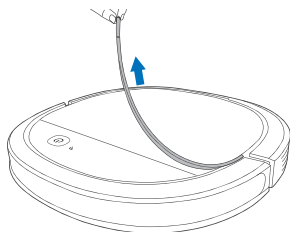

### 2. Удаление защитной пленки

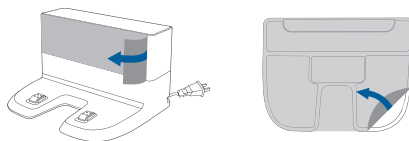

### 3. Размещение док-станции

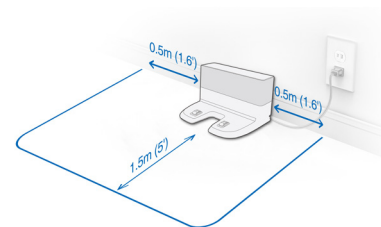

### 4. Установка боковых щеток

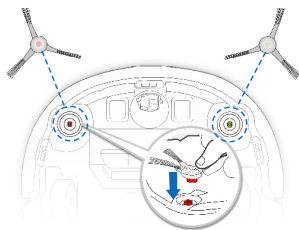

### 5. Включение питания

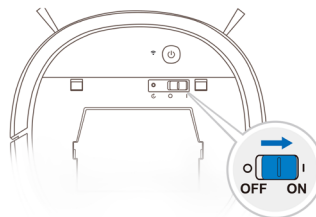

### 6. Зарядка DEEBOT

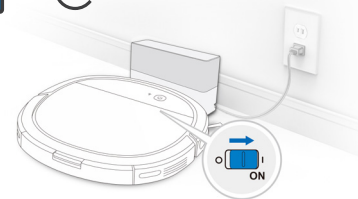

**Примечание.** По завершении уборки или в случае низкого уровня заряда батареи автоматически возвращается на док-станцию для подзарядки.

# 3. Эксплуатация и программирование

## 3.3 Выбор режима уборки

### 1. Автоматический режим уборки

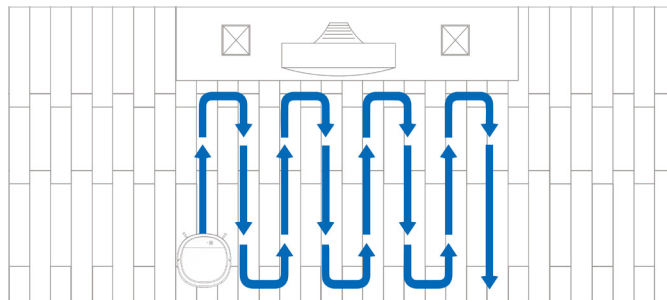
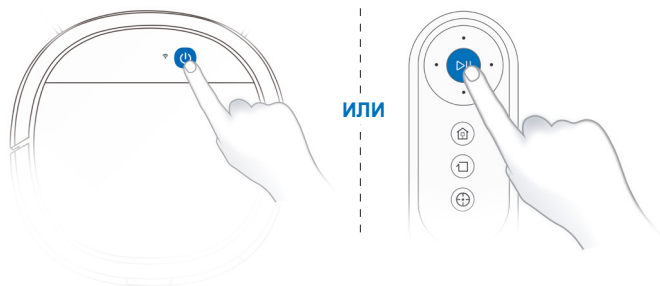

### 2. Режим уборки вдоль стен

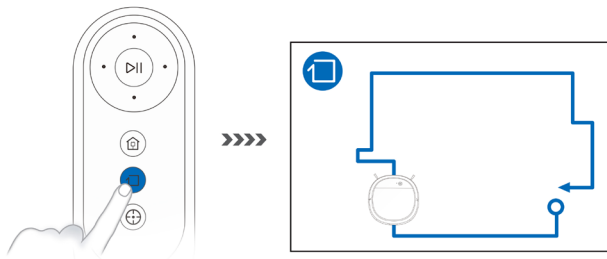

### 3. Режим точечной уборки

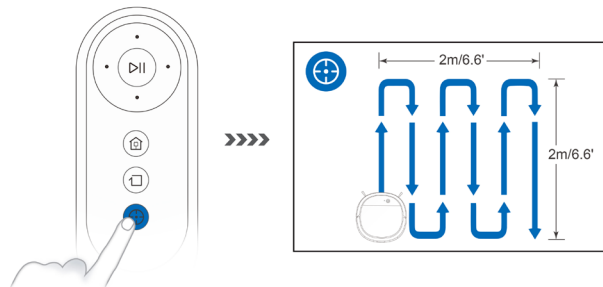

### 3. Эксплуатация и программирование

#### 4. Возврат на док-станцию

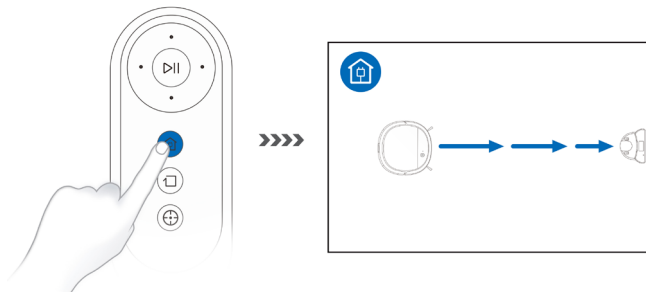

Все описанные выше функции можно запустить через приложение. Скачайте приложение ECOVACS HOME, чтобы получить доступ к расширенным функциям, включая режим максимальной мощности, режим уборки по графику и т. д.



Q ECOVACS HOME



✓ iOS 9.0 или выше    ✓ Android 4.0 или выше

## 3. Эксплуатация и программирование

### 3.4 Пауза, возобновление работы, выключение

#### 1. Пауза

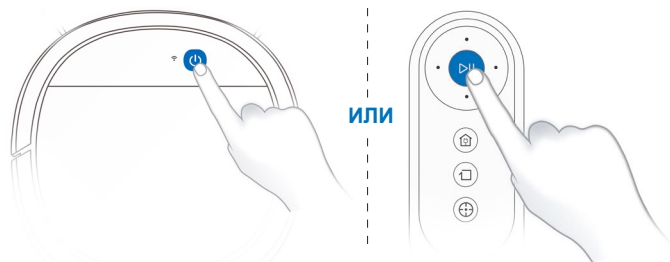

**Примечание.** Панель управления робота-пылесоса перестает светиться, если пылесос находится в состоянии остановки в течение нескольких минут. Чтобы снова запустить робот-пылесос DEEBOT, нажмите кнопку AUTO (АВТО) на нем.

#### 3. Выключение питания

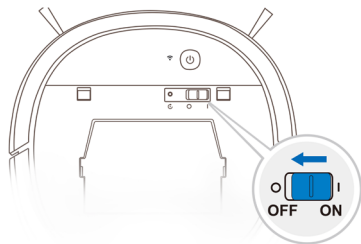

**Примечание.** Когда DEEBOT не используется для уборки, рекомендуется не выключать его, чтобы он мог заряжаться.

#### 2. Возобновление работы

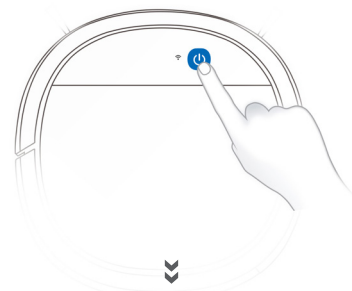

Чтобы снова запустить DEEBOT, нажмите кнопку AUTO (АВТО) на нем.

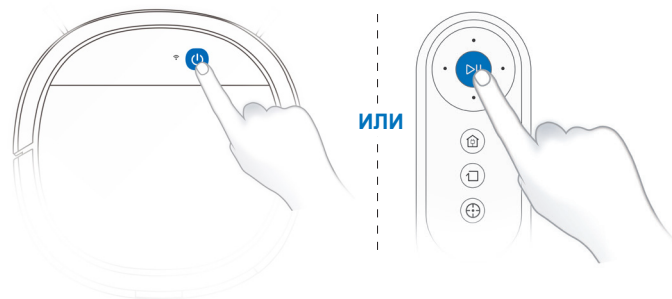

## 3. Эксплуатация и программирование

### 3.5 Дополнительная система мытья пола

**Примечание.** Прежде чем приступить к очистке ковра, опустошите резервуар и снимите крепеж салфетки для мытья пола. При использовании системы мытья полов подгибайте края небольших ковров под их основание, чтобы DEEBOT не заезжал на них.

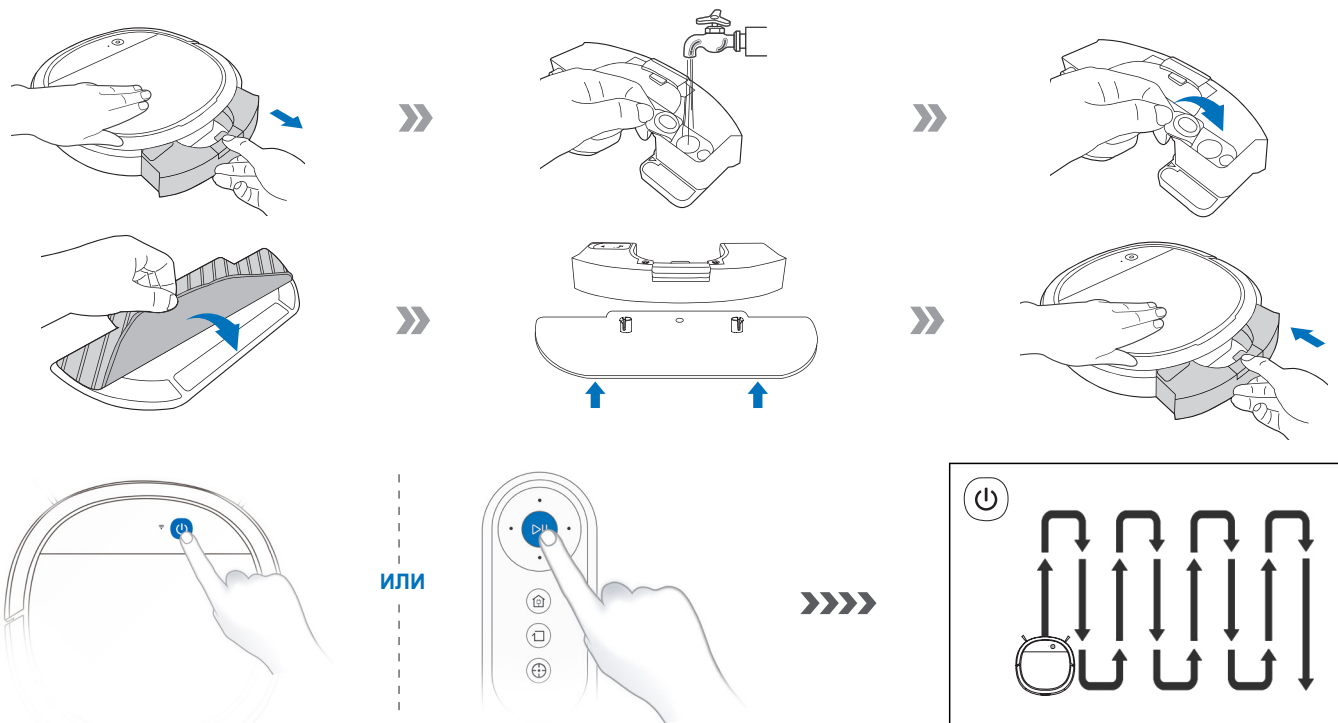

**Примечание.** Когда DEEBOT завершит мытье полов, вылейте из резервуара оставшуюся воду.



## 4. Обслуживание

Перед началом работ по очистке и техническому обслуживанию DEEBOT выключите робот-пылесос и отключите док-станцию от сети питания.

### 4.1 Дополнительная система мытья полов

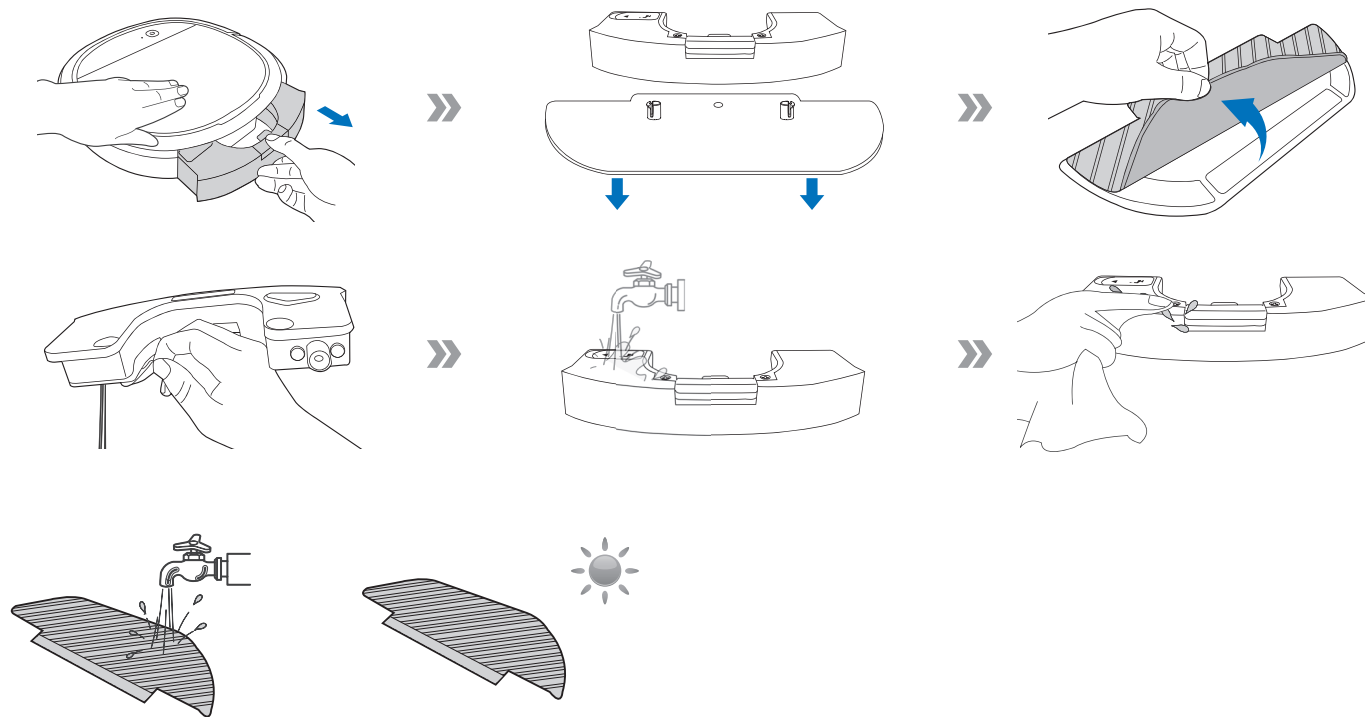

## 4. Обслуживание

### 4.2 Контейнер для пыли и фильтры

#### Контейнер для пыли

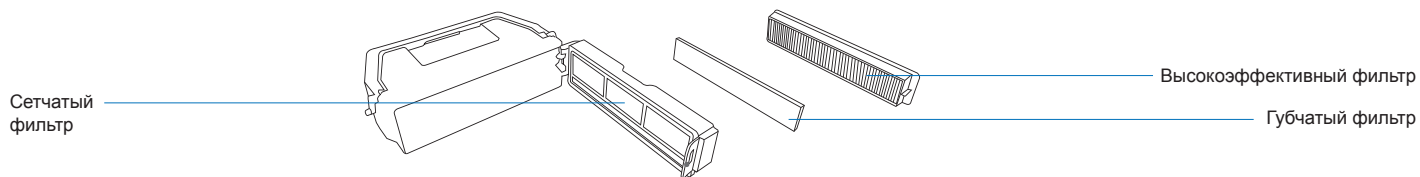

1.

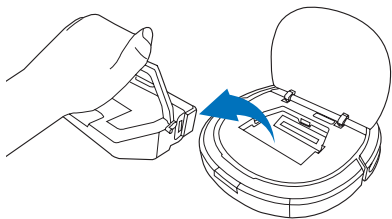

2.

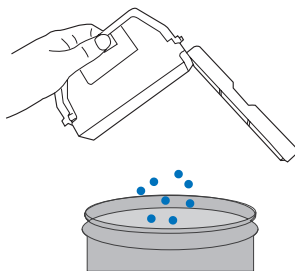

3.

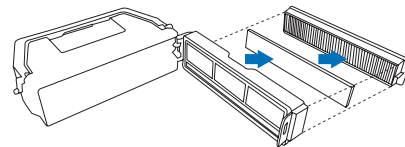

4.

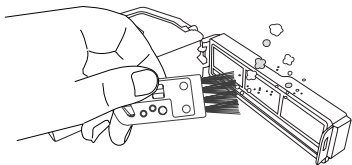

5.

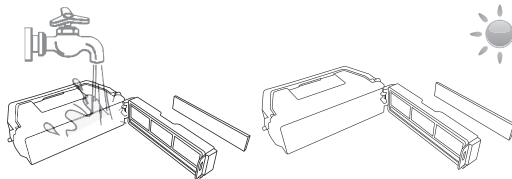

6.

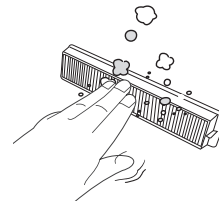

### 4.3 Функция прямого всасывания и боковые щетки

**Примечание.** Для упрощения технического обслуживания в комплект поставки включен многофункциональный инструмент для очистки. Будьте осторожны, у этого инструмента для очистки острые края.

#### Насадка для прямого всасывания

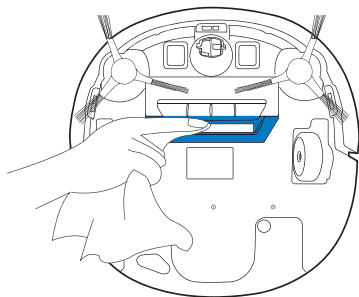

2.

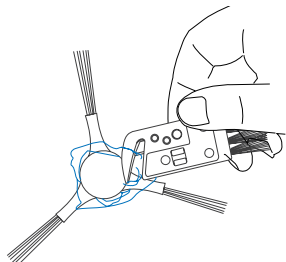

#### Боковые щетки

1.

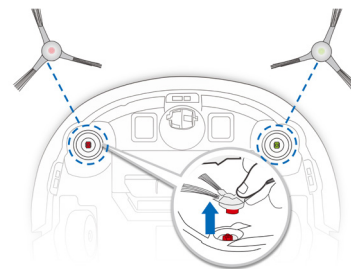

3.

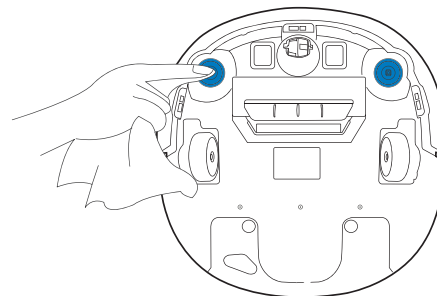

## 4. Обслуживание

### 4.4 Другие компоненты

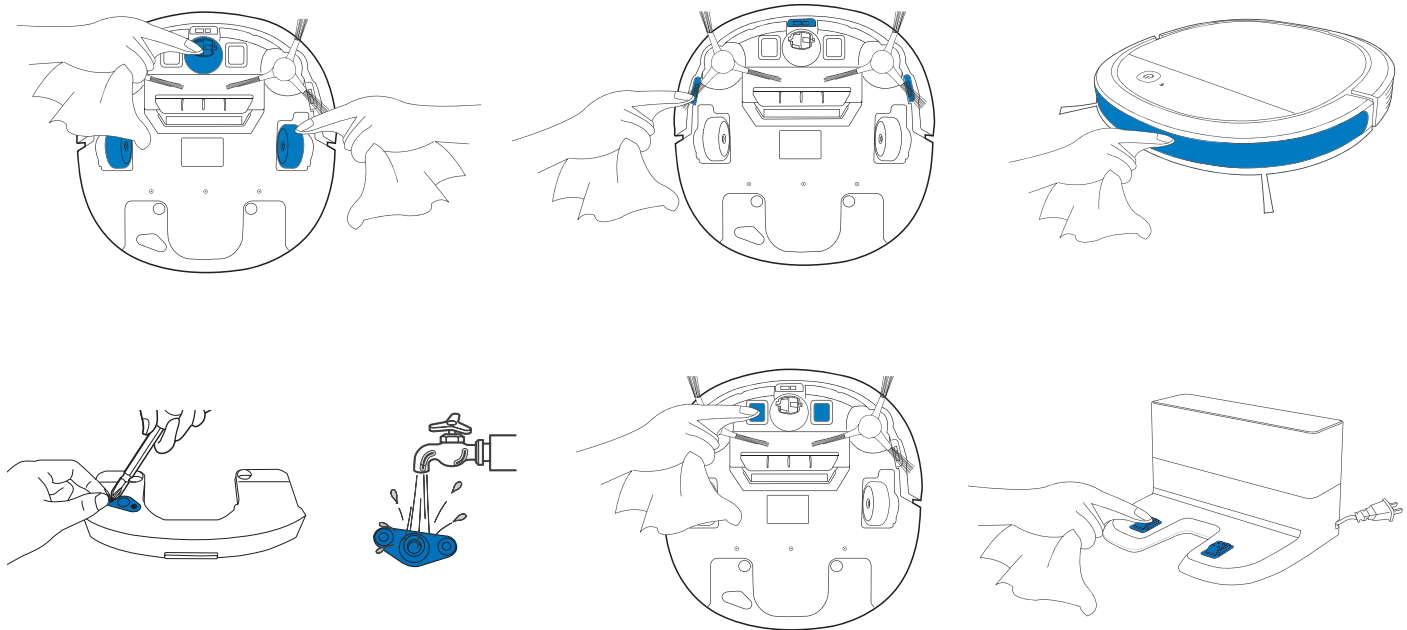

**Примечание.** Перед очисткой зарядных контактов и контактов док-станции выключите робот-пылесос и отключите док-станцию от сети питания.

### 4.5 Регулярное обслуживание

Чтобы обеспечить оптимальную эффективность DEEBOT, выполняйте техническое обслуживание и замену деталей в соответствии с приведенным ниже графиком.

Робот-пылесос	Частота технического обслуживания	Частота замены запчастей
Салфетка для мытья	После каждого использования	После 50 стирок
Боковая щетка	Раз в 2 недели	Раз в 3-6 месяцев
Губчатый фильтр / высокоэффективный фильтр	Раз в неделю	Раз в 3-6 месяцев
Универсальный ролик Неисправность датчика предотвращения падения Контакты зарядки Контакты док-станции	Раз в неделю	/

Для упрощения технического обслуживания в комплект поставки включен многофункциональный инструмент для очистки. Будьте осторожны, у этого инструмента для очистки острые края.

**Примечание.** ECOVACS производит разнообразные запасные детали и компоненты. Обратитесь в отдел обслуживания клиентов для получения более подробной информации по запасным частям.

## 5. Звуковые сигналы

В случае возникновения неполадок в процессе работы DEEBOT на устройстве загорается световой индикатор тревоги и звучит звуковой сигнал. Доступ к расширенной поддержке можно получить через приложение ECOVACS HOME или веб-сайт.

### Световые сигналы

Сценарий	Световой сигнал
Робот-пылесос выполняет уборку	Кнопка автоматического режима горит постоянным БЕЛЫМ светом
Робот-пылесос заряжается	Кнопка автоматического режима мигает БЕЛЫМ светом
Низкий уровень заряда батареи робота-пылесоса	Кнопка автоматического режима горит постоянным КРАСНЫМ светом
У робота-пылесоса возникла проблема	Кнопка автоматического режима мигает КРАСНЫМ светом

### Звуковые сигналы

Звуковой сигнал	Проблемы	Решение
Однократный звуковой сигнал	Боковая щетка опутана.	Очистите боковую щетку, следуя указаниям, приведенным в разделе 4 «Техническое обслуживание».
Два звуковых сигнала	Неисправность датчика предотвращения падения	При помощи чистящей салфетки очистите датчик предотвращения падения.
Три звуковых сигнала	Контейнер для пыли установлен неправильно.	Убедитесь в том, что контейнер для пыли установлен, если да, извлеките его и установите на место надлежащим образом.
Непрерывный звуковой сигнал	Робот-пылесос приподнят или ведущие колеса опутаны.	Поставьте устройство обратно на поверхность или легонько хлопните по бамперу и очистите ведущие колеса, следуя указаниям, приведенным в разделе 4 «Техническое обслуживание».

## 6. Выявление и устранение неисправностей

Нет.	Неисправность	Возможные причины	Решения
1.	DEEBOT не заряжается.	DEEBOT не включен.	Включите питание DEEBOT.
		DEEBOT не подключен к док-станции.	Убедитесь, что зарядные контакты робота-пылесоса подключены к выводам док-станции.
		Батарея полностью разряжена.	Перезапустите батарею. Включите питание DEEBOT. Поместите DEEBOT на док-станцию вручную, подержите его на зарядке 3 минуты, затем снимите, повторите эту процедуру 3 раза; затем заряжайте в обычном режиме.
2.	DEEBOT не может вернуться на док-станцию.	Док-станция расположена неправильно.	Указания по правильному размещению док-станции приведены в разделе 3.2.
3.	DEEBOT наталкивается на препятствие во время работы и останавливается.	DEEBOT запутался в оставленных на полу предметах (электрошнурах, длинных шторах, бахроме ковра и т.п.).	DEEBOT опробует разные способы решения проблемы. Если робот-пылесос не смог решить проблему самостоятельно, устраните препятствие вручную и перезапустите устройство.
4.	DEEBOT возвращается на док-станцию до завершения уборки.	При низком уровне заряда батареи DEEBOT автоматически переходит в режим возврата на док-станцию и возвращается на док-станцию для подзарядки.	Это нормально. Решение не требуется.
		Продолжительность работы зависит от типа поверхности, сложности геометрии помещения и выбранного режима уборки.	Это нормально. Решение не требуется.

## 6. Выявление и устранение неисправностей

Нет.	Неисправность	Возможные причины	Решения
5.	DEEBOT не выполняет уборку в автоматическом режиме в запрограммированное время.	Функция программирования по времени отключена.	Запрограммируйте DEEBOT на уборку по графику через приложение ECOVACS HOME.
		DEEBOT выключен.	Включите питание DEEBOT.
		Низкий уровень заряда батареи робота-пылесоса.	Держите DEEBOT включенным на док-станции до полной зарядки батареи, чтобы он был готов в любой момент начать работу.
		Всасывающий патрубок пылесоса засорен, или же в компоненты попал мусор.	Отключите питание DEEBOT, очистите контейнер для пыли и разверните робот-пылесос. Очистите всасывающий патрубок, боковые щетки и основную щетку в соответствии с указаниями раздела 4.
		Всасывающий патрубок пылесоса засорен, или же в компоненты попал мусор.	Отключите питание DEEBOT, очистите контейнер для пыли и разверните робот-пылесос. Очистите всасывающий патрубок, боковые щетки и основную щетку в соответствии с указаниями раздела 4.
6.	DEEBOT убирает не всю область.	Область уборки не прибрана.	Прежде чем DEEBOT начнет работу, поднимите с пола мелкие предметы и наведите порядок в области уборки.
7.	Когда DEEBOT выполняет мытье полов, из резервуара не выходит вода.	В резервуаре закончилась вода.	Налейте воду в резервуар.
		Отверстия для воды в нижней части DEEBOT забиты.	Проверьте и очистите отверстия для воды в нижней части устройства.
		Фильтр водозаборного отверстия в нижней части резервуара забит.	Откройте крышку водозаборного отверстия в нижней части резервуара и очистите фильтр.



## 6. Выявление и устранение неисправностей

Нет.	Неисправность	Возможные причины	Решения
8.	DEEBOT не может подключиться к домашней сети Wi-Fi.	Неправильное имя пользователя или пароль от домашней сети Wi-Fi.	Введите правильное имя пользователя или пароль от домашней сети Wi-Fi.
		DEEBOT находится вне зоны действия сигнала Wi-Fi.	Убедитесь, что DEEBOT находится в зоне действия сигнала Wi-Fi.
		Настройка сети началась, когда DEEBOT был еще не готов.	Переведите переключатель питания в положение «ВКЛ». Нажмите кнопку перезапуска и удерживайте в течение 3 секунд. Когда DEEBOT готов к настройке сети, звучит мелодия, а индикатор Wi-Fi медленно мигает.
		Требуется обновление операционной системы вашего смартфона.	Обновите операционную систему вашего смартфона. Приложение ECOVACS HOME можно запустить на iOS 9.0 и выше, на Android 4.0 и выше.
9.	Неисправность пульта ДУ (диапазон действия пульта ДУ составляет 5 м /16').	Требуется замена батареи в пульте ДУ.	Установите новую батарею, соблюдая полярность.
		DEEBOT выключен, или батарея DEEBOT разряжена.	Убедитесь в том, что питание DEEBOT включено и батарея полностью заряжена.
		Невозможно передать инфракрасный сигнал, поскольку инфракрасный излучатель на пульте ДУ или инфракрасный приемник на DEEBOT загрязнены.	Протрите инфракрасный излучатель на пульте ДУ и инфракрасный приемник на DEEBOT сухой салфеткой.
		Другое оборудование препятствует передаче инфракрасного сигнала на DEEBOT.	Старайтесь не использовать пульт ДУ вблизи другого оборудования, использующего инфракрасные сигналы.

## 7. Технические характеристики

<b>Модель</b>	<b>DK3G</b>		
Рабочее напряжение	14,4 В пост. тока		
<b>Модель док-станции</b>	<b>CH1630A</b>		
Номинальная потребляемая мощность	100-240 В перем. тока, 50/60 Гц, 25 Вт	Номинальная выходная мощность	20 В пост. тока, 0,8 А
<b>Модель пульта ДУ</b>	<b>RC1633</b>	Рабочее напряжение	3 В пост. тока
<b>Тип батарейки в пульте ДУ</b>	<b>AAA</b>	Номинальное напряжение	1.5В пост. тока
Частотные диапазоны	От 2,4 ГГц до 2,5 ГГц (от 2400 МГц до 2483,5 МГц)		
Потребление в выключенном состоянии / режиме ожидания	Менее 0,5 Вт		
Режим ожидания при подключении к сети	Менее 2,0 Вт		

РЧ выходной мощности модуля Wi-Fi менее 100 мВт

**Примечание.** Допускается внесение технических и конструктивных изменений в рамках усовершенствования устройства.

# EU-Declaration of conformity

---

Document number:0030

Manufacturer: Ecovacs Robotics Co., Ltd.

Address:No.18, Youxiang Road, Wuzhong District, Suzhou City, Jiangsu Province, China.

We hereby declare that the following products listed below are in accordance with the provisions in the latest version of EC in this document.

---

**Product designation:** Automatic battery-operated cleaner

**Brand:**



**Model:** DK3G,DK3G.xy (x could be 0-9. indicate for different color,y could be 0-9,indicate for different accessories.)

**Specification:** Electrical appliances for household and similar purposes

---

## EC Regulations or Directives:

RED	Directive 2014/53/EU
RoHS	Directive 2011/65/EU
WEE	Directive 2002/96/EC
REACH	Directive 1907/2006/EC
Eco-design	Directive 2009/125/EC

---

## Standards the product is in conformity with:

EN 60335-2-2:2010 + A11:2012 + A1:2013	EN 55014-1:2017	Draft EN 301 489-1 V2.2.0
EN 60335-1:2012+A11:2014+A13:2017	EN 55014-2:2015	Draft EN 301 489-3 V2.1.1
EN 61558-1:2005 + A1:2009	EN 61000-3-2:2014	EN 62311:2008
EN 61558-2-16:2009 + A1:2013	EN 61000-3-3:2013	IEC62321:2008
EN 62233:2008	EN 300 328 V2.1.1	EN 50564: 2011

Signature:

A handwritten signature in black ink that reads "Annie Zhuang". The signature is written in a cursive, flowing style.

General Manager: Zhuang Jianhua

Date: 2018-06-25

**Ecovacs Robotics Co., Ltd**

No. 18 You Xiang Road, Wuzhong District, Suzhou City,  
Jiangsu Province, P.R.China

DK3G-EU01-IM2018R04